

蓄電装置

1997Wh ポータブル電源UPS無停電電源装置

ちく はつ さん

蓄電くん3

取扱説明書

型番:L-CHIKU3

PORTABLE POWER STATION

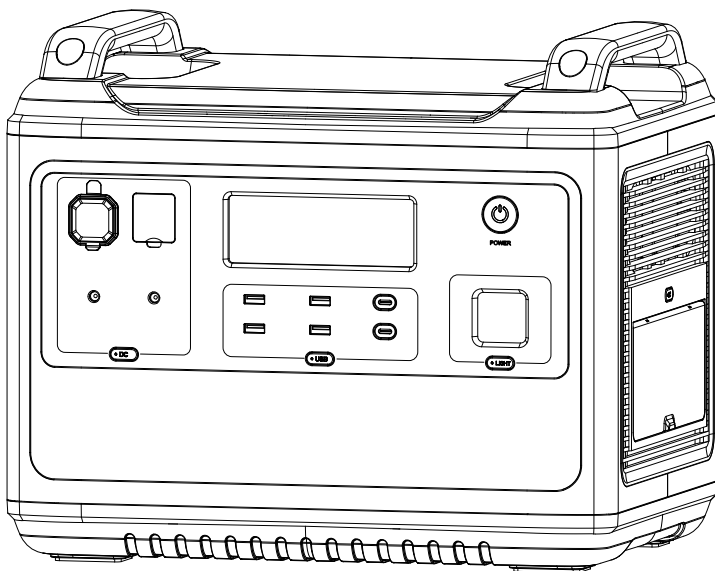

ポータブル電源「蓄電くん3」をお買い上げいただき、誠にありがとうございます。
ご使用前に、本書をよくお読みの上、正しくご使用ください。
補償時に本書が必要になりますので、領収書などの購入証明書と一緒に保管してください。

製品本体は輸送中の安全確保の為、30%程度の充電状態で梱包されています。
開封後速やかに充電してご使用ください。

本体の充電は壁などのコンセントに直接接続します。延長コードやケーブルタップは使用しないでください。
また、2口以上のコンセントで充電する場合、本製品以外を同じコンセントで使用しないでください。

株式会社 **リッツ** コーポレーション



取扱上の注意

1. 高温多湿や水濡れ、直射日光、火気、発熱機器、調理台のそば等油飛びや湯気が当たるような場所、ほこりの多い場所の近くに置かないでください。
2. ぐらついた台の上や傾いたところ等、不安定な場所に置かないでください。バランスがくずれて倒れる、落下してけがの原因になることがあります。
3. 落下や強い衝撃を与えないように注意してください。
4. 製品を使用する際は、本体の冷却の妨げにならないように、側面排気口から30cm程度の隙間を空けてください。
5. AC電源で充電する場合は、AC100V家庭用電源以外では絶対に使用しないでください。火災・感電の原因となります。
6. 電源コードを抜くときは、必ずプラグ本体を持って抜いてください。濡れた手で電源コードを抜き差ししないでください。感電の原因となります。
7. 分岐ソケットを使用した、たこ足配線はしないでください。火災・感電の原因となります。製品を充電する場合は、壁コンセントに直接電源コードを接続してください。
8. 付属品は弊社純正品をご使用ください。純正品以外の使用による不具合は保証の対象外となる場合があります。
9. 製品本体や付属ケーブル、接続する機器に破損や不良の疑いがある場合は、故障の原因となりますので使用しないでください。
10. 分解や改造は、故障や発火の原因となります。絶対にしないでください。
11. 小さなお子様の手の届かない安全な場所で保管・使用してください。
12. 製品を使用しない場合は、本体電源をオフにして、電源ケーブルを抜いて高温多湿を避け、直射日光の当たらない場所で保管してください。
13. コンセントとソケットの間のほこりは、定期的に(半年に1回程度)に取り除いてください。放置しておくと、火災・感電の原因になることがあります。
14. 車両内や屋外の倉庫など、極端に高・低温となる場所に長時間保管しないでください。バッテリーの寿命を短くしたり、故障の原因となります。
15. 長期間保管する場合は、3ヶ月程度に一度、満充電から0%まで消費して、再度50%程度に充電して保管してください。
16. 処分する場合、各自治体が定める方法に基づいて廃棄・回収してください。

目次

出力操作	1
AC出力仕様	1
パッケージ内容物	2
製品概要	2
各部の機能と名称	3
LCDパネルの表示内容	6
AC出力の自動切替機能	7
ソーラーパネルの接続	8
ACCからの充電	9
製品仕様	10
電池仕様	10
トラブルシューティング	11
保証書	12

出力操作

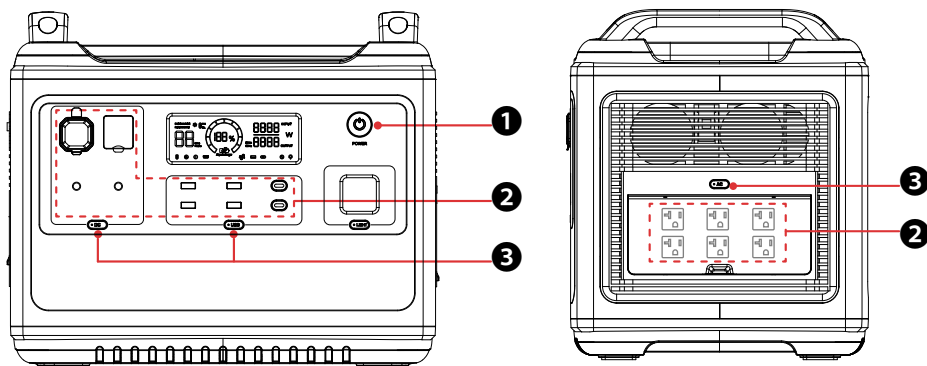

- ① ボタンを3秒程度長押しして、電源を入れます。
- ② 電源を供給する機器を接続します。
- ③ ②で接続した機器の ボタンを押します。
ランプが点灯し、接続した機器に電源が供給されます。
- ④ 出力を停止する場合、 ボタンを押します。
ランプが消灯し、接続した機器の電源が切断されます。

AC出力仕様

米国/日本	中国	英国	欧州	韓国
100V~120V 50/60Hz	220V 50Hz	230V 50Hz	220V~240V 50Hz	220V 60Hz

パッケージ内容物

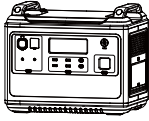

ポータブル電源本体

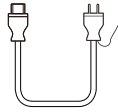

AC電源ケーブル



取扱説明書(本書)



アンダーソン・アクセサリソケット変換ケーブル

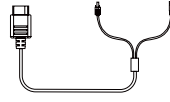

アンダーソン・MC4変換ケーブル

製品概要

本製品は、1997Whの大容量で2000W高出力のポータブル電源です。2時間で急速充電できます。安全性に優れたリン酸鉄リチウム電池を使用しています。

突然の停電や災害時の予備電源として使用したり、キャンプやキャンピングカーの生活電源として使用したり、各種電動工具の電源として使用したりすることができます。

2000Wの高出力で正弦波交流電力を出力します。乾燥機、電子レンジ、冷蔵庫、電磁調理機、及びオーブンなどの高出力家電製品にも給電でき、パソコンなどの他の電子機器にも給電できます。

家電用電源コンセントで1100Wの急速充電により、2時間以内に0~100%の充電が完了し、入力電源周波数の50Hz/60Hzは、自動で切り替えたり、手動で切り替えたりすることができます。また、ソーラーパネルからの充電に対応しており、最大入力電力は500Wで、屋外や自宅で電源がない場所でも充電できます。



各部の機能と名称

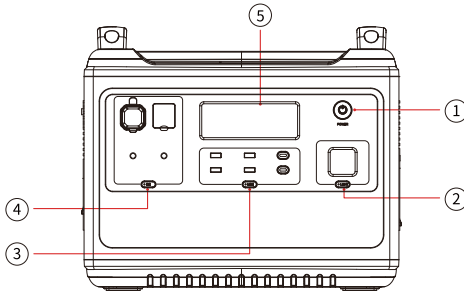

- ① 電源ボタン
- ② LEDライトボタン
- ③ USBポートボタン
- ④ DCポートボタン
- ⑤ LCDパネル

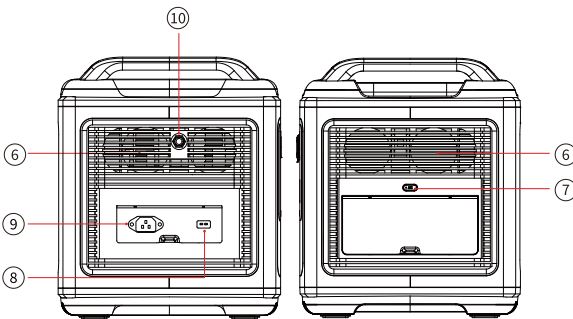

- ⑥ 冷却吸/排気口
- ⑦ ACポートボタン(50/60Hz手動切替えボタン)
- ⑧ ソーラーパネル入力
- ⑨ AC入力
- ⑩ 過負荷保護

① 電源ボタン

3秒程度長押しすると本体電源をON/OFFにします。電源がONになるとLEDパネルに本体状態が表示されます。一定時間何も操作をしないと省電力の為にLEDパネルの輝度が下がり、さらに操作をしないと本体の電源がOFFになります。



② LEDライトボタン

ボタンを押す度に下記の順番でライトが切り替わります。また、3秒以上長押しするとOFFになります。

OFF→常時 ON→SOSフラッシュ→OFFに戻る



③ USBボタン

USBボタンを押してUSB・USB急速充電・Type-Cの各ポートをON/OFFします。接続デバイスが満充電になるか、ケーブルが外されると自動的に各ポートの出力はOFFになります。

 USB-A×2 5V/2.4A	 USB-A×2 QC3.0-18W	 TYPE-C×2 PD-100W
---	---	--

④ DCボタン

DCボタンを押してDC出力の各ポートをON/OFFにします。

 DC出力×2 12V/3A	 ACCソケット×1 12V/10A	 XT60×1 12V/25A
---	---	--

⑤ LCDパネル

製品本体の状態が表示されます。一定時間何も操作をしないと省電力の為にLEDパネルの輝度が下がり、さらに操作をしないと本体の電源がOFFになりLEDパネルの表示も消えます。

⑥ 冷却吸/排気口

本体の温度が一定温度まで上がると自動的に冷却ファンが回ります。製品の使用中は冷却吸/排気口を塞がないように、30cm程度物を置かないようにしてください。

⑦ ACポートボタン (AC出力ポートの電気負荷電力合計<2000W)

ACポートボタンを押してACコンセントをON/OFFにします。
ポートがONの状態ではACポートボタンを長押しすると、ピープ音がしLEDパネルの「50/60Hz」表示が点滅します。
ACポートボタンを押して周波数を切替えます、数秒後に点滅表示が点灯に変わり設定が保存されます。

⑧ ソーラーパネル入力

付属のアンダーソン⇄MC4変換ケーブルを使用してソーラーパネルを接続します。

1. ソーラーパネルの最大入力電力は500 Wで、最大電圧は50 Vです。
2. 最大電圧を超えるソーラーパネルを使用して発生した不具合は、保証対象外となる場合があります。

⑨ AC入力

ご家庭のコンセントなどから1100Wで急速充電します。0～100%まで2時間で充電を完了できます。

※本体の充電は壁などのコンセントに直接接続し、延長ケーブルやケーブルタップなどで複数のデバイスと同時に接続しないでください。

※ケーブルタップ（タコ足配線）などで複数のデバイスと同時に充電すると、大電力が流れケーブルの破損や発火の恐れがあります。

※本体の充電中は同じコンセントから、他のデバイスを使用しないでください。一般家庭のコンセントは同じ配線から最大1500Wを超えると安全ブレーカーが動作します。

⑩ 過負荷保護解除ボタン

雷や電力供給装置の不安定によりAC入力に大電流が入力された場合、本体保護の為過負荷保護機能（ブレーカー）が動作しAC入力ポートが遮断されます。

下記手順に従って本体のAC入力を復帰してください。

※ブレーカーが動作すると、AC入力（充電）してもLCDパネルの「Input」が0のままとなります。

- 1) 安全の為本体電源をOFFにして、各ポートから全てのケーブルを抜きます。
- 2) 各部に異常が無いか確認して、本体電源をONにします。
- 3) 過負荷保護解除ボタンを押して、AC入力を復帰します。

LCDパネルの表示内容

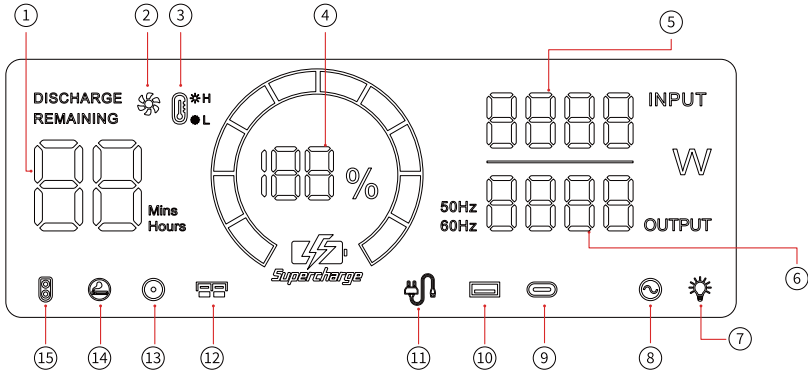

- | | | | |
|-----------|----------|------------|----------------|
| ① 残り使用時間 | ⑤ 入力総電力 | ⑨ Type-C出力 | ⑬ DC (12V) 出力 |
| ② 冷却ファン | ⑥ 出力総電力 | ⑩ USB出力 | ⑭ ACC (12V) 出力 |
| ③ 高温・低温保護 | ⑦ LEDライト | ⑪ AC入力 | ⑮ XT60(12V)出力 |
| ④ バッテリー残量 | ⑧ AC出力 | ⑫ ソーラパネル入力 | |

パネル表示の内容表示に関するご注意



このアイコンが点灯したら、通気口がふさがれていないか確認してください。



このアイコンが点灯したら、本体の温度が適正範囲を超えています。本体の電源をOFFにし、室内などで適正な温度になるまで置いてください。



AC入力(充電)中にこのアイコンが点灯します。



出力中にこのアイコンが点灯します。

AC出力の自動切替え(UPS)機能

本製品は、本体100%の充電状態でAC入力からの電力を、バッテリーを経由しないで直接AC出力をするパススルー機能を搭載しています。このパススルー状態で停電などにより、本体へのAC入力が遮断されると、約10ms(ミリ秒)で本体バッテリーのAC出力へ自動的に切替わる自動切替え機能を搭載しています。つまり、UPSモードです。

・自動切替え機能

下の図のように、壁などのコンセントとデバイス間に本製品を接続し、本体電源をONにします。デバイスの電源をONにすると、自動的に自動切替え機能がスタンバイします。

この状態で停電などで電源が遮断されると、自動的に製品の内部電源に切替ります。

※UPSモードの場合、AC出力できる最大電力は、1100W以下です。

※UPSモードで、AC出力が1100Wを超えると、 AC出力アイコンが点滅して過負荷を表示します。

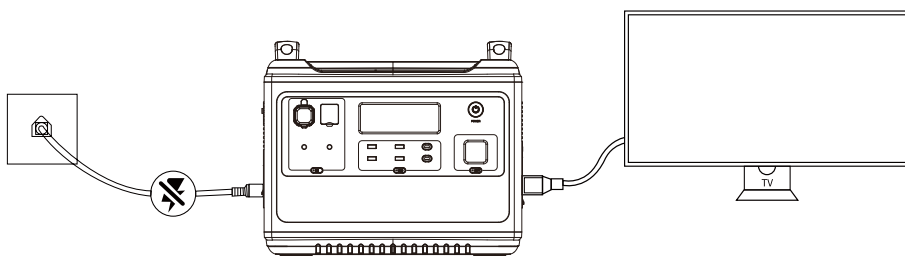

ソーラーパネルの接続

弊社純正ソーラーパネル(別売)を接続して、電源のない場所でも本体を充電できます。

弊社2枚の純正ソーラーパネルを直列接続して最大約400Wで本体を充電できます。最短約4時間でフル充電が可能です。(ソーラーパネル入力は最大500W(最大電圧:50V)まで可能)。

※理論値、天候など条件による。

※50Vを超えると過電流安全装置が働き入力ポートがOFFとなります。速やかにソーラーパネルを外し、AC入力ポートの上に有る過電流保護解除ボタンを押してから、入力仕様に合ったソーラーパネルを接続してください。

※弊社純正以外のソーラーパネルを使用して発生した不具合は、保証対象外となる場合があります。

● ソーラーパネル接続図

1枚接続

本体側面入力ポート

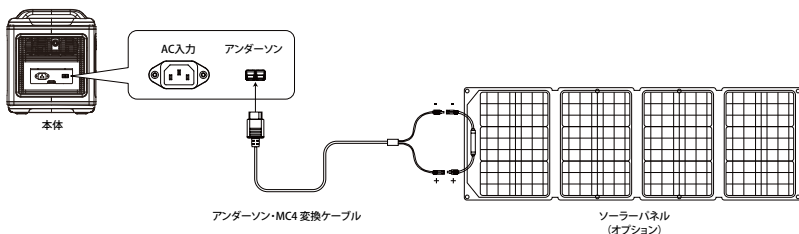

2枚直列接続

本体側面入力ポート

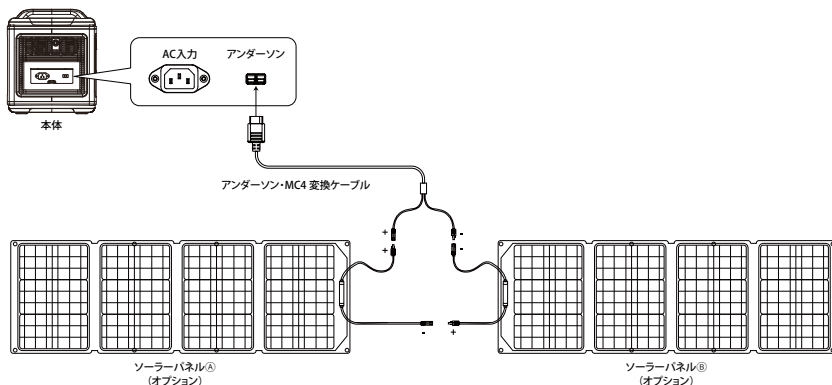

ACC（車載アクセサリ）からの充電

本製品は同梱のACC充電ケーブルを使用して、車のACC（アクセサリ電源：以下ACC）から走行充電が可能です。

本体の電源をONにしてACC充電ケーブルで車のACCと、本体側面のソーラーパネルコネクタを繋ぎます。車のエンジンをかけACCから電力が供給されると、本体LEDパネルに入力電力が表示されます。

※ACCからの充電は車のエンジンをかけた状態で行ってください。エンジンをかけずに充電すると、バッテリー上がりの原因となります。

※ACCは通常60~120W程度の低電力なので、充電に時間がかかります。大容量の充電には、コンセントなどの安定した入力をお勧めします。

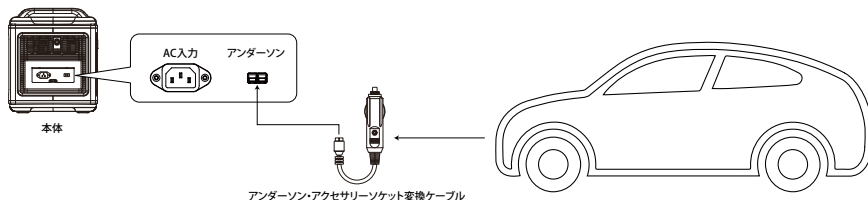

製品仕様



バッテリーパック	タイプ	リン酸鉄リチウム電池
	定格電圧	51.2V
	容量	1997Wh
入力ポート (充電方式)	PV (太陽光発電)	500W以下 (11.5V ~ 50V/20A以下)
	AC	100V ~ 120V 50/60Hz 1100W MAX
	PV+AC	1600W MAX
出力ポート	AC	100V ~ 120V 50/60Hz 2000W
	USB-A	5V/2.4A × 2
	USB-QC3.0	18W × 2 (急速充電対応)
	USB-C	PD100W × 2
	カーソケット	12V/10A × 1
	DC5521	12V/3A × 2
その他	XT60	12V/25A × 1
	LED	1W MAX
	インバーター	純正弦波
	UPS	対応 (切り替え時間0.01秒)
	動作温度	-10℃ ~ 40℃
	保存温度	-10℃ ~ 45℃
	充電温度	0℃ ~ 45℃
	認証	FCC/CE/PSE/RoHS/UN38.3/MSDS
重さ	約22kg	
サイズ	392mm × 279mm × 323mm	

製造元: Shenzhen Hanying New Energy Technology Co., Ltd. 製造元型番: HS1200

電池仕様

セルタイプ	32130リン酸鉄リチウム電池
単節電セル定格電圧	3.2V
単節電セル定格容量	13Ah
電池パック定格電圧	51.2V
電池パック出力電圧範囲	43.2V ~ 57.6V
電池パック定格容量	1997Wh

トラブルシューティング

現象	原因	対処方法
 過負荷アイコンの 点滅、ブザー	出力オーバーやショートによる	<ol style="list-style-type: none"> 1. 本体の電源をオフにする。 2. 接続されているケーブルを全て取り外す。 3. 各機器に異常がないことを確認する。 4. 本体の電源を入れる。 5. 過負荷保護ボタンが出ている場合、過負荷保護ボタンを押す。 6. 過負荷保護ボタンが出ていない場合、出力は復帰する。
 温度警告アイコンの 点滅、ブザー	本体の温度が適正範囲を超えている	接続されているケーブルを全て外し、本体の電源をオフにして適正温度になるまで待つ。
 充電できない	ケーブルの接続不良	ケーブルの接続状態、電源の通電を確認。
	過負荷保護機能が作動	<ol style="list-style-type: none"> 1. 本体の電源をオフにする。 2. 接続されているケーブルを全て取り外す。 3. 各機器に異常がないことを確認する。 4. 本体の電源を入れる。 5. 過負荷保護ボタンを押す。 6. ACケーブルを差し、AC入力 of 回復を確認。

免責事項

- ・ 地震・落雷・風水害などの天災および当社責任以外の火災、第三者による行為、その他事故、お客様の故意または過失・誤用・その他異常な条件下での使用により生じた損害に関して、当社は一切責任を負いません。
- ・ 本製品と付属品が故障・破損した場合、ご自身で修理を行わないでください。ご自身で分解・修理したことにより生じた損害に関して、当社は一切の責任を負いません。
- ・ 「取扱説明書」(本書)の記載内容を守らないことにより生じた損害に関しては、当社は一切責任を負いません。
- ・ 本書に記載されている付属品以外の機器の接続やソフトウェアの使用により、誤動作などから生じた損害に関して、当社は一切責任を負いません。
- ・ 本製品の使用、または使用不能から発生する付随的な損害(事業利益損失含む)、当社が関与しない接続機器との組み合わせによる誤動作などから生じた損害に関して、当社は一切の責任を負いません。
- ・ 本製品は個人の安全に関する製品、消費電力の大きな設備に対して給電しないでください。例えば、医療機器、重電・産業機器などです。それらの設備、用途で使用した結果、火災、機器故障など個人の安全を脅かす事故が生じた場合、当社は一切責任を負いません。

保証書

製品保証書

商品名	業務用レック		
型名	L-CHIKU3		
お買い上げ日	年	月	日
保証期間	(お買上げ日より) 年 月		
お客様	郵便番号	〒	TEL
	ご住所		
ご芳名	様		
連絡先	〒460-0002	目20番	
	愛知県名古屋市中区	目20番	
	レック丸の内	目20番	
	株式会社レックコーポレーション		
	TEL 052-201-6230		

この製品は下記の通り保証いたします。

1. この製品は、厳密な品質管理と検査を経てお届けしたものです。保証期間内に、正常な使用において万一故障した場合には、本体に記録を付し、お問い合わせください。
2. 修理は、弊社サービスセンターにて行われます。修理費はお客様のご負担となります。保証書とこの保証書を一緒にお送りください。
3. 無償修理期間中であつても、修理に要する項目に該当する場合は有償修理となります。修理費はお客様のご負担となります。
4. この保証書は再発行いたしません。大切に保管ください。
5. この保証書は保証期間内に限り有効です。この保証書は「This Year」のみに有効です。

株式会社 **レック** コーポレーション

次の場合には有償修理となります。

- (イ) 使用上の誤り、不当な修理や改造による故障および損傷。
- (ロ) 受け取り後の搬送、移動、落下等による故障および損傷。
- (ハ) 火災、風水害、地震、雷その他の天災地変および異常電圧、指定外の使用電源（電圧・周波数）などによる故障および損傷。
- (ニ) 特殊環境（たとえば極度の湿気、塩害、ガス害、公害、塵埃、極寒など）による故障および損傷。
- (ホ) 保証書のご提示がない場合。
- (ヘ) 保証書の紛失あるいは所定事項の未記入または字句を改ざんされた場合。

※ 仕様および外観は、改良のため予告なく変更される場合がありますので、ご了承ください。

本製品は、ご購入日から1年間の保証サービスを提供します。

- ・ 通常の使用範囲で製品の品質に問題が発生した場合に保証を提供します。
- ・ 製品の購入後、本書とレシートなどの購入履歴が分かる物を一緒に保管し、保証を受ける場合、弊社のご依頼に応じてご提出ください。
- ・ 保証書の破損・改ざんなどの不正が認められる場合、および保証書に販売店の印がない場合や購入履歴が確認できない場合は、保証対象とならない場合があります。
- ・ 適切な使用範囲から逸脱した状況での使用による損傷は保証されません。
- ・ 保証の範囲は、弊社が定めた内容に準拠します。
- ・ 保証の範囲内と認めれた場合でも、弊社の同等機能の製品への交換や、返金で対応する場合があります。
- ・ 保証が適用されない場合の送料を含む修理費用は、お客様の負担となる場合があります。
- ・ 製品の仕様や機能は、予告なしに変更される場合があります。

お問い合わせ先

本製品についてのお問い合わせは、最寄りの販売店もしくは弊社までお願いいたします。

■カスタマーサービス

受付時間：9：30～18：00（土曜、日曜、祝日、年末年始を除く）

〒460-0002

愛知県名古屋市中区丸の内二丁目20-1 レッツ丸の内本社2号館ビル

TEL：052-209-7860

FAX：052-201-5050

URL：<http://www.lets-co.jp/lets/>

■本社

〒460-0002

愛知県名古屋市中区丸の内二丁目20-1 レッツ丸の内本社2号館ビル

TEL：052-201-6230

FAX：052-201-5050

■東京営業所

〒104-0061

東京都中央区銀座八丁目19-3 銀座竹葉亭ビル6F

TEL：03-3546-0889

FAX：03-3546-0941

■大阪営業所

〒532-0003

大阪府大阪市淀川区宮原1-2-9 新大阪ハイロードビル5F

TEL：06-6151-5749